

始めようスポーツ  
楽しもう卓球 

# 第52回御殿場市スポーツ祭 卓球大会

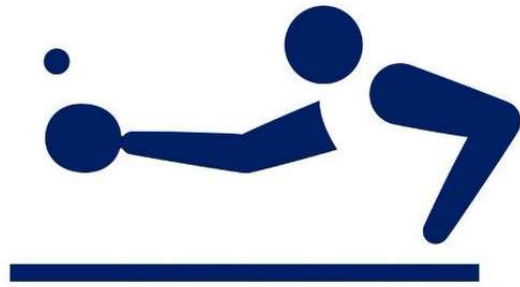

日 時： 令和5年10月15日（日）  
午前8時30分 開 会 式  
午前8時45分 競 技 開 始

会 場： 御 殿 場 市 体 育 館

主 催： 御 殿 場 市 卓 球 連 盟  
会 長 杉 山 政 司

後 援： 御 殿 場 市

一般男子 団体戦

予選リーグ

19~21コート

A	裾野クラブ	御南高A	御西高B	御ラビZ	勝 敗	勝点	順位
1 裾野クラブ	-	3 - 0 ○	2 - 1 ○	3 - 0 ○	3 - 0	6	1位
2 御南高A	0 - 3 x	-	1 - 2 x	1 - 2 x	0 - 3	3	4位
3 御西高B	1 - 2 x	2 - 1 ○	-	1 - 2 x	1 - 2	4	3位
4 御ラビZ	0 - 3 x	2 - 1 ○	2 - 1 ○	-	2 - 1	5	2位

22~24コート

B	御西高A	御ラビY	YAZAKI	御南高B	勝 敗	勝点	順位
1 御西高A	-	3 - 0 ○	3 - 0 ○	3 - 0 ○	3 - 0	6	1位
2 御ラビY	0 - 3 x	-	3 - 0 ○	3 - 0 ○	2 - 1	5	2位
3 YAZAKI	0 - 3 x	0 - 3 x	-	2 - 1 ○	1 - 2	4	3位
4 御南高B	0 - 3 x	0 - 3 x	1 - 2 x	-	0 - 3	3	4位

25~26コート

C	御ラビX	羊 会	御南高C	勝 敗	勝点	順位
1 御ラビX	-	3 - 0 ○	3 - 0 ○	2 - 0	4	1位
2 羊 会	0 - 3 x	-	2 - 1 ○	1 - 1	3	2位
3 御南高C	0 - 3 x	1 - 2 x	-	0 - 2	2	3位

試合順序	3T	4T	
第1試合	1-3	2-3	1-4
第2試合	2-3	2-4	1-3
第3試合	1-2	3-4	1-2

決勝トーナメント

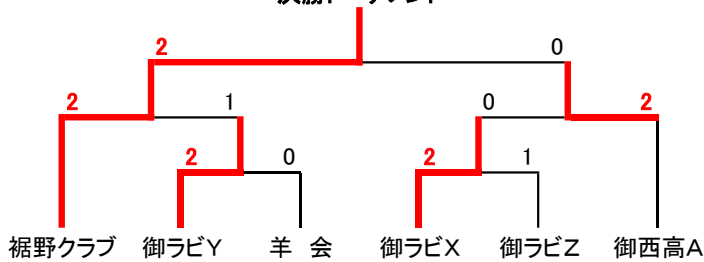

一般女子 団体戦

決勝リーグ

17~18コート

	御ラビA	御ラビB	御西高	御南高	勝 敗	勝点	順位
1 御ラビA	-	2 - 1 ○	3 - 0 ○	3 - 0 ○	3 - 0	6	1位
2 御ラビB	1 - 2 x	-	3 - 0 ○	3 - 0 ○	2 - 1	5	2位
3 御西高	0 - 3 x	0 - 3 x	-	0 - 3 x	0 - 3	3	4位
4 御南高	0 - 3 x	0 - 3 x	3 - 0 ○	-	1 - 2	4	3位

試合順序	4T	
第1試合	2-3	1-4
第2試合	2-4	1-3
第3試合	3-4	1-2

## 一般男子 メンバー表

御西高A			御西高B			御南高A			御南高B		
監督	小野 祐介	性別	監督	小野 祐介	性別	監督	田代 悠大	性別	監督	芹澤 凜耶	性別
1	須田 恵亮	男	1	滝口 真聖	男	1	植松 大輝	男	1	芹澤 凜耶	男
2	玉木 悠斗	男	2	勝又 央行	男	2	若林 未希哉	男	2	北村 恵太	男
3	福島 海響	男	3	時田 悠馬	男	3	勝又 健斗	男	3	勝又 悠翔	男
4	渡邊 光瑛	男	4			4	池呂 俊輝	男	4	長田 醍樹	男
5			5			5	田代 悠大	男	5		
6			6			6			6		
御南高C			御殿場ラビッツX			御殿場ラビッツY			御殿場ラビッツZ		
監督	加藤 絃太	性別	監督	川手 啓吾	性別	監督	渡邊 清志	性別	監督	佐藤 博之	性別
1	加藤 絃太	男	1	川手 啓吾	男	1	渡邊 清志	男	1	佐藤 博之	男
2	勝又 彩暉	男	2	野月 香聖	男	2	古谷 優希	男	2	原田 潤一	男
3	芹澤 和樹	男	3	長田 柊	男	3	小野 鷹亮	男	3	野月 嘉穂渚	男
4	瀬戸 健太郎	男	4	根岸 孝昭	男	4	山田 真也	男	4	杉山 政司	男
5	宮地 悠也	男	5			5			5		
6			6			6			6		
裾野クラブ			YAZAKI			羊会					
監督	大塚 舜介	性別	監督	前崎 大輔	性別	監督	小宮山 幸夫	性別			
1	芹澤 輝	男	1	前崎 大輔	男	1	小宮山 幸夫	男			
2	小野 祐介	男	2	杉山 勝美	男	2	中村 信彦	男			
3	大塚 友紀野	女	3	島村 亮	男	3	田村 俊介	男			
4			4			4					
5			5			5					
6			6			6					

## 一般女子 メンバー表

御殿場ラビッツA			御殿場ラビッツB			御殿場西高			御殿場南高		
監督	佐藤 菜緒子	性別	監督	田代 茉希	性別	監督	小野 祐介	性別	監督	村松 春花	性別
1	佐藤 菜緒子	女	1	田代 茉希	女	1	瀬戸 結奈	女	1	村松 春花	女
2	妹尾 由美子	女	2	勝間田 栞	女	2	朝香 瑞貴	女	2	望月 寧音	女
3	羽切 由貴	女	3	田中 彩花	女	3	樽林 千夏	女	3	森田 芽依	女
4			4			4	鈴木 空愛	女	4	常木 結衣	女
5			5			5	塩澤 あいり	女	5	鶴田 桜羽	女
6			6			6			6	羽鳥 瑠奈	女

一般男子Aシングルス

19~22コート

1 芹澤 輝 (裾野クラブ)		野月 香聖 (John Michael) 15
2 滝口 真聖 (御殿場西高)		小野 鷹亮 (御殿場ラビッツ) 16
3 杉山 政司 (御殿場ラビッツ)		若林 未希哉 (御殿場南高) 17
4 佐藤 博行 (御殿場ラビッツ)		杉山 勝美 (YAZAKI) 18
5 池呂 俊輝 (御殿場南高)		加藤 絃太 (御殿場南高) 19
6 小宮山 幸夫 (羊会)		山田 真也 (御殿場ラビッツ) 20
7 渡邊 光瑛 (御殿場西高)		福島 海響 (御殿場西高) 21
8 川手 啓吾 (御殿場ラビッツ)		中村 信彦 (羊会) 22
9 時田 悠馬 (御殿場西高)		勝又 彩暉 (御殿場南高) 23
10 田代 悠大 (御殿場南高)		勝又 央行 (御殿場西高) 24
11 田村 俊介 (羊会)		渡邊 清志 (御殿場ラビッツ) 25
12 植松 大輝 (御殿場南高)		勝又 健斗 (御殿場南高) 26
13 高塚 涼 (個人)		原田 潤一 (御殿場ラビッツ) 27
14 玉木 悠斗 (御殿場西高)		須田 恵亮 (御殿場西高) 28

一般男子Bシングルス

23~24コート

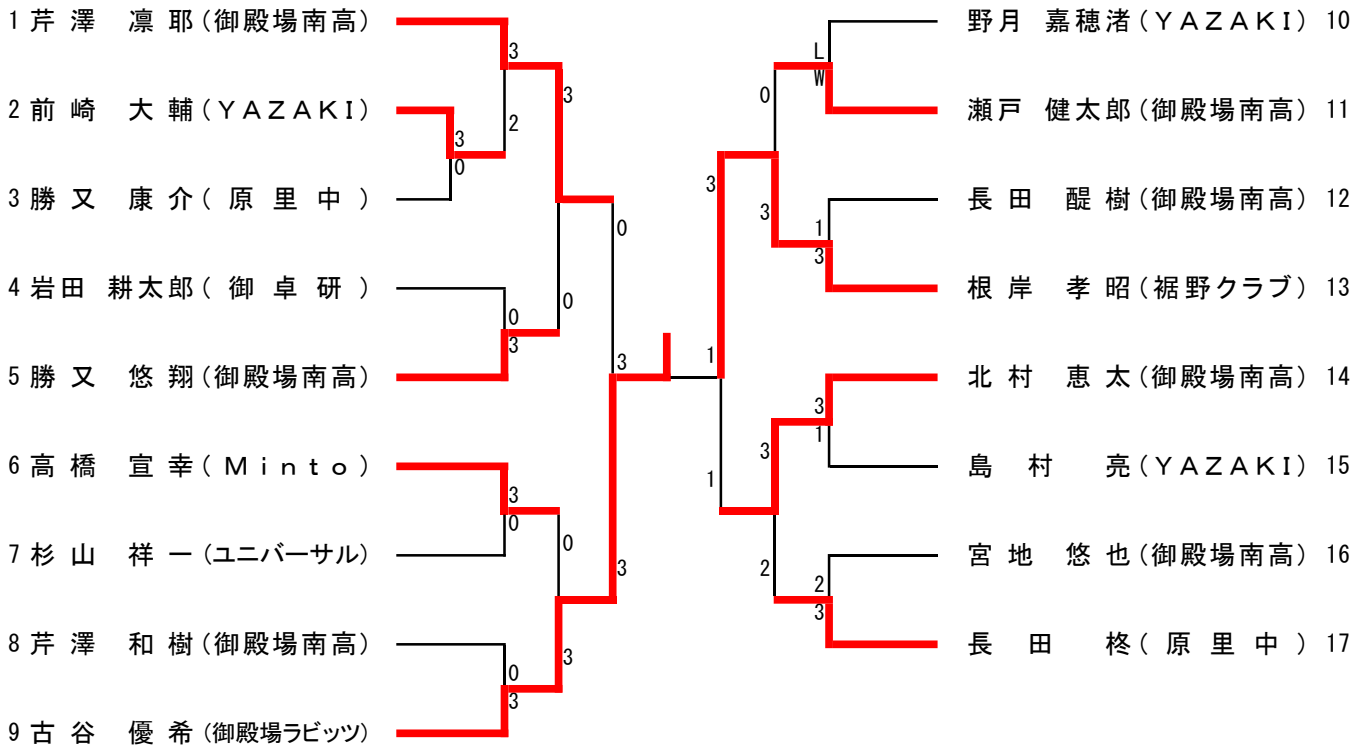

一般女子シングルス

16~18コート

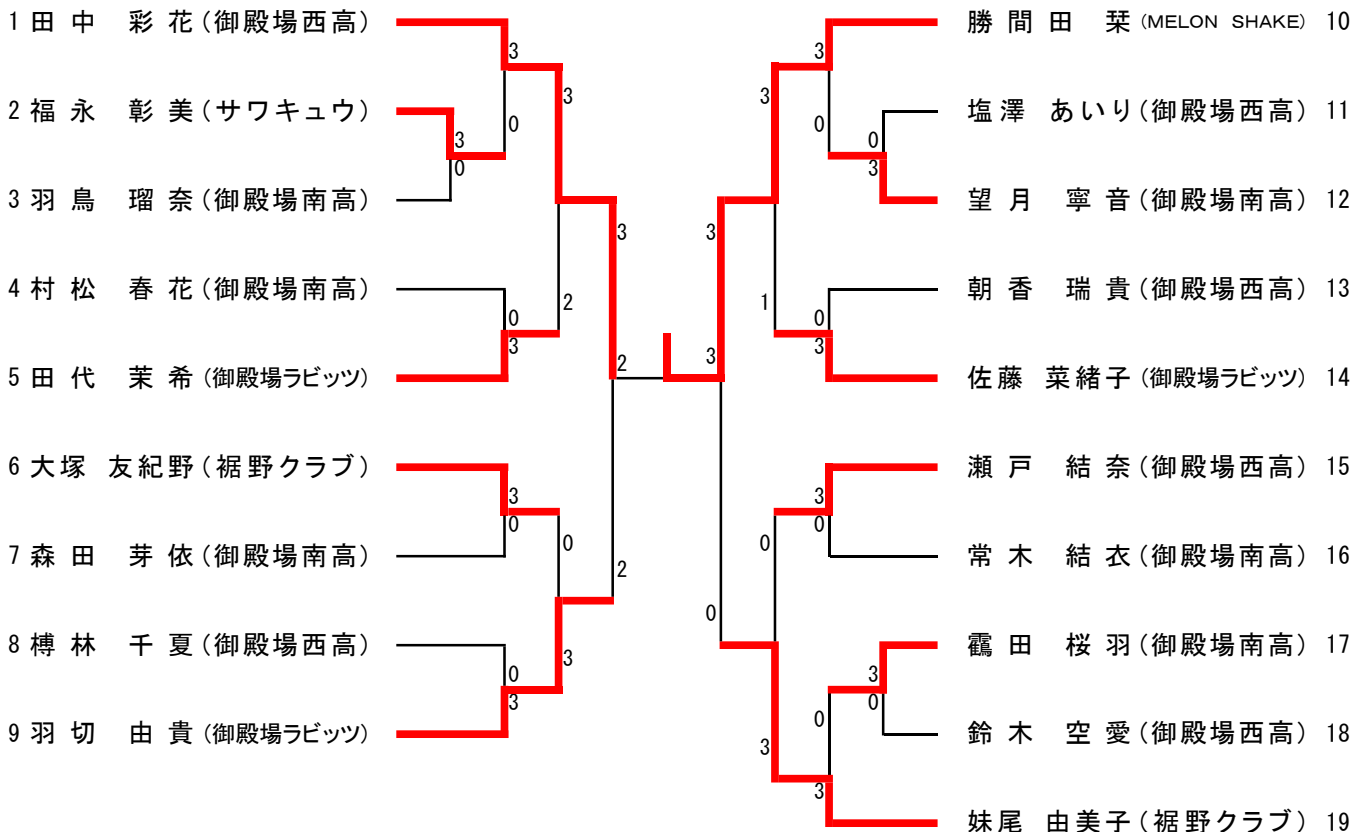

中学男子 団体戦

予選リーグ

27~31コート

A	御殿場A	御殿場南A	原里B	小山・御西B	勝 敗	勝 点	順 位
1	御殿場A	3 - 0 ○	3 - 0 ○	3 - 0 ○	3 - 0	6	1位
2	御殿場南A	0 - 3 x	3 - 2 ○	3 - 0 ○	2 - 1	5	2位
3	原里B	0 - 3 x	2 - 3 x	3 - 1 ○	1 - 2	4	3位
4	小山・御西B	0 - 3 x	0 - 3 x	1 - 3 x	0 - 3	3	4位

試合順序	3T	4T	
第1試合	2-3	1-4	2-3
第2試合	1-3	1-3	2-4
第3試合	1-2	1-2	3-4

32~34コート

B	須 走	御殿場西A	御殿場B	勝 敗	勝 点	順 位
1	須 走	3 - 1 ○	3 - 1 ○	2 - 0	4	1位
2	御殿場西A	1 - 3 x	3 - 2 ○	1 - 1	3	2位
3	御殿場B	1 - 3 x	2 - 3 x	0 - 2	2	3位

決勝トーナメント

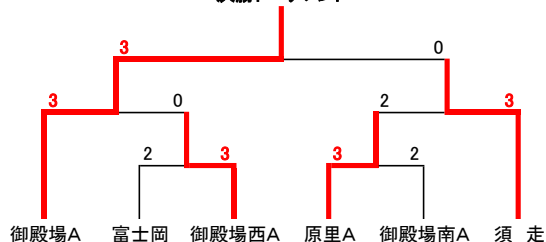

34~36コート

C	富士岡	原里A	御殿場南B	勝 敗	勝 点	順 位
1	富士岡	0 - 3 x	3 - 0 ○	1 - 1	3	2位
2	原里A	3 - 0 ○	3 - 0 ○	2 - 0	4	1位
3	御殿場南B	0 - 3 x	0 - 3 x	0 - 2	2	3位

中学女子 団体戦

予選リーグ

4~7コート

A	御殿場A	御殿場南	須 走	御殿場西B	勝 敗	勝 点	順 位
1	御殿場A	3 - 2 ○	3 - 0 ○	3 - 0 ○	3 - 0	6	1位
2	御殿場南	2 - 3 x	3 - 0 ○	3 - 0 ○	2 - 1	5	2位
3	須 走	0 - 3 x	0 - 3 x	3 - 2 ○	1 - 2	4	3位
4	御殿場西B	0 - 3 x	0 - 3 x	2 - 3 x	0 - 3	3	4位

試合順序	4T	
第1試合	1-4	2-3
第2試合	1-3	2-4
第3試合	1-2	3-4

8~11コート

B	富士岡A	御殿場西A	御殿場B	原里B	勝 敗	勝 点	順 位
1	富士岡A	2 - 3 x	3 - 0 ○	3 - 0 ○	2 - 1	5	2位
2	御殿場西A	3 - 2 ○	3 - 1 ○	3 - 0 ○	3 - 0	6	1位
3	御殿場B	0 - 3 x	1 - 3 x	3 - 0 ○	1 - 2	4	3位
4	原里B	0 - 3 x	0 - 3 x	0 - 3 x	0 - 3	3	4位

決勝トーナメント

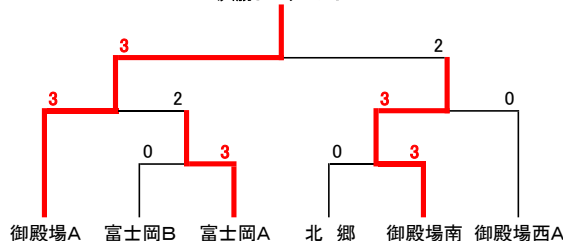

12~16コート

C	北 郷	原里A	富士岡B	御殿場C	勝 敗	勝 点	順 位
1	北 郷	3 - 1 ○	3 - 1 ○	3 - 0 ○	3 - 0	6	1位
2	原里A	1 - 3 x	2 - 3 x	3 - 0 ○	1 - 2	4	3位
3	富士岡B	1 - 3 x	3 - 2 ○	3 - 0 ○	2 - 1	5	2位
4	御殿場C	0 - 3 x	0 - 3 x	0 - 3 x	0 - 3	3	4位

## 中学男子 メンバー表

御殿場中 A			御殿場中 B			御殿場南中 A			御殿場南中 B		
監督	石川 浩昭	学年	監督	石川 浩昭	学年	監督	徳田 和也	学年	監督	徳田 和也	学年
1	金野 伊織	2	1	勝又 千喜	2	1	勝又 大地	2	1	高橋 蓮士	1
2	赤池 織	2	2	西堀 結生	2	2	松島 平太	1	2	村田 透海	1
3	浅野 翔太	2	3	荒井 麻左人	2	3	本山 裕樹	1	3	内山 ゆうしん	1
4	足羽 隼	2	4	芹澤 純太	2	4	三澤 成明	2	4	杉山 徳理	1
5	高橋 慶匠	2	5	高杉 全	2	5	山崎 真	2	5	吉畷 匠	1
6	前原 快音	2	6	榊原 忠明	1	6	内田 秀	2	6	岩崎 到真	1
7	土屋 湧	1	7	塩田 真大	1	7	勝井 健蔵	1	7	早川 蓮	1
8	山本 匠人	2	8	染谷 海沙	1	8			8	渡邊 賢人	1
御殿場西中 A			小山中・御殿場西中 B			原里中 A			原里中 B		
監督	池 博晃	学年	監督	阿久根・池	学年	監督	原 亮太	学年	監督	原 亮太	学年
1	高橋 奏多	2	1	神成 悠仁	2	1	山本 凜太郎	2	1	松村 朔春	1
2	篠崎 太河	2	2	湯山 幹太	2	2	幾島 裕貴	2	2	長田 隆久	1
3	佐藤 天心	2	3	望月 蒼良	1	3	勝亦 優斗	2	3	山根 幸斗	1
4	勝又 蒼空	2	4	山口 智也	2	4	柏木 思輝	2	4	若林 弘将	1
5	森谷 清太	2	5	酒井 晃誠	2	5	勝間田 悠伸	2	5	岩田 翔	1
6	牧田 幸生	2	6	鈴木 心琉	1	6	鈴木 諒輔	2	6	松田 空太	1
7			7	中條 快音	1	7	石川 裕絆	2	7	ガルシアマックス	1
8			8			8			8	酒井 陽向	1
富士岡中			須走中								
監督	齋藤 信弘	学年	監督	山下 和志	学年						
1	勝又 奏絢	2	1	中原 輝人	2						
2	武藤 亮太	2	2	久保 勇人	2						
3	鈴木 青空	2	3	渡邊 優志	2						
4	前田 琥鉄	2	4	佐久間 優大	2						
5	宮澤 獅童	2	5	佐藤 翔	1						
6	勝又 彰太	2	6	大塚 誠仁	1						
7	山本 笙太	2	7	鈴木 健冬	1						
8	長田 侑馬	2	8	中村 大晟	2						

## 中学女子 メンバー表

御殿場中 A			御殿場中 B			御殿場中 C			御殿場南中		
監督	駒谷 奈津希	学年	監督	駒谷 奈津希	学年	監督	駒谷 奈津希	学年	監督	野木 成憲	学年
1	遠藤 由理	2	1	近藤 結香	2	1	北村 真衣	1	1	安富 陽葵	2
2	横山 紗也	2	2	齋藤 柚珠	2	2	柿下 遥	1	2	福地 礼	2
3	横山 由依	2	3	石川 紗衣	2	3	アラキ サクラ	2	3	赤池 莉音愛	2
4	山本 秋葉	2	4	勝俣 由梨	2	4	寺岡 莉子	2	4	牧田 琴望	2
5	平林 衣吹	2	5	長田 唯花	2	5	勝俣 心愛	1	5	勝又 結楽	2
6	湯山 花奏	2	6	飯塚 美緒	2	6	寺島 莉央	1	6	藤田 彩花	2
7			7			7	井上 心優	1	7	佐藤 咲菜	1
8			8			8			8	谷口 瑞季	1
御殿場西中 A			御殿場西中 B			原里中 A			原里中 B		
監督	黒木 康史	学年	監督	黒木 康史	学年	監督	川口 拓馬	学年	監督	川口 拓馬	学年
1	安藤 百愛	2	1	岩瀬 愛理	1	1	中村 愛	2	1	長田 美波	1
2	佐藤 優空	2	2	澁谷 天音	1	2	廣田 玲奈	2	2	鈴木 優実	1
3	勝間田 夢唯	2	3	木下 紗菜	1	3	山田 彩葉	1	3	坂本 喜歩	1
4	勝又 美稀	2	4	勝間田 芽	1	4	加藤 望結	1	4	福原 瑠々花	1
5	岩淵 直生	1	5	志村 琴莉	1	5	竹内 ひより	1	5	築瀬 未帆	1
6	芹澤 愛菜	1	6	伊藤 咲月	1	6	小鶴 桃子	1	6	板橋 桜花	1
7	勝又 愛凜	1	7	勝又 美里杏	1	7			7		
8			8			8			8		
富士岡中 A			富士岡中 B			北郷中			須走中		
監督	岳野 和明	学年	監督	芹沢 采音	学年	監督	海老岡 秀斗	学年	監督	土岐 蘭里	学年
1	江村 明季	2	1	田中 美羽	2	1	三浦 和夏	2	1	島寄 鳳月	2
2	水嶋 笑果	2	2	鈴木 夏依子	2	2	池谷 桜奈	2	2	板谷 紗羅	2
3	石川 穂乃花	2	3	杉村 美遙	2	3	柳沼 夏芽	2	3	小熊 杏珠	2
4	瀬戸 紀華	2	4	佐藤 綸紗	2	4	林 穂花	2	4	安部 滯央愛	2
5	竹川 あおい	2	5	塩川 瑞葵	2	5	池本 好花	2	5	柿沼 桃花	2
6	山崎 彩華	2	6	青木 美羽	2	6	山本 結和	2	6	蓑島 眞白	2
7	根上 花	2	7			7	蕪木 幸葉	2	7	助川 寧音	1
8			8			8	守屋 琴音	2	8	石原 結	1

中学男子1年シングルス

25~29コート

1 妹尾 大翔(ぬまたくクラブ)		榊原 忠明(御殿場中) 21
2 染谷 海沙(御殿場中)	L	内山 ゆうしん(御殿場南中) 22
3 渡邊 賢人(御殿場南中)	W	中條 快音(御殿場西中) 23
4 渡邊 絢心(富士岡中)		若林 弘将(原里中) 24
5 ガルシア(原里中)		齊藤 健太(富士岡中) 25
6 平野 陽斗(富士岡中)		大塚 誠仁(須走中) 26
7 本山 祐樹(御殿場南中)		岩崎 到真(御殿場南中) 27
8 岩田 翔(原里中)		佐井 友陽(富士岡中) 28
9 杉山 蒼真(御殿場南中)		田代 和生(御殿場南中) 29
10 望月 蒼良(小山中)		松村 朔春(原里中) 30
11 鈴木 心琉(御殿場西中)		松島 平太(御殿場南中) 31
12 酒井 陽向(原里中)		布井 貴大(原里中) 32
13 早川 蓮(御殿場南中)		勝又 功聖(富士岡中) 33
14 塩田 真大(御殿場中)		土屋 湧(御殿場中) 34
15 高橋 蓮士(御殿場南中)		村田 透海(御殿場南中) 35
16 長田 隆久(原里中)		山根 幸斗(原里中) 36
17 勝井 健蔵(御殿場南中)		吉 峯 匠(御殿場南中) 37
18 鈴木 健冬(須走中)		渡邊 悠久(富士岡中) 38
19 杉山 徳理(御殿場南中)		松田 空太(原里中) 39
20 小坂 相貴(富士岡中)		佐藤 翔(須走中) 40



中学男子2年シングルス

30~36コート

1 浅野 翔太(御殿場中)		足羽 隼(御殿場中) 26
2 鈴木 諒輔(原里中)		酒井 晃誠(御殿場西中) 27
3 長田 侑馬(富士岡中)		山本 笙太(富士岡中) 28
4 渡邊 優志(須走中)		前原 快音(御殿場中) 29
5 鈴木 青空(富士岡中)		内田 秀(御殿場南中) 30
6 山本 匠人(御殿場中)		前田 琥鉄(富士岡中) 31
7 篠崎 太河(御殿場西中)		神成 悠仁(小山中) 32
8 勝又 大地(御殿場南中)		勝又 蒼空(御殿場西中) 33
9 芹澤 純太(御殿場中)		宮澤 獅童(富士岡中) 34
10 幾島 裕貴(原里中)		勝亦 優斗(原里中) 35
11 湯山 幹太(小山中)		荒井 麻左人(御殿場中) 36
12 植田 丈遥(富士岡中)		久保 勇人(須走中) 37
13 森谷 清太(御殿場西中)		山本 凜太郎(原里中) 38
14 中原 輝人(須走中)		牧田 幸生(御殿場西中) 39
15 高杉 全(御殿場中)		勝又 千喜(御殿場中) 40
16 柏木 思輝(原里中)		山崎 真(御殿場南中) 41
17 西堀 結生(御殿場中)		佐久間 優大(須走中) 42
18 大友 滉貴(富士岡中)		武藤 凌太(富士岡中) 43
19 高橋 奏多(御殿場西中)		小野 瑠星(富士岡中) 44
20 勝又 奏絢(富士岡中)		佐藤 天心(御殿場西中) 45
21 山口 智也(御殿場西中)		石川 裕絆(原里中) 46
22 三澤 成明(御殿場南中)		高橋 慶匠(御殿場中) 47
23 勝間田 悠伸(原里中)		勝又 彰太(富士岡中) 48
24 河野 央雅(富士岡中)		中村 大晟(須走中) 49
25 金野 伊織(御殿場中)		赤池 織(御殿場中) 50

中学女子1年シングルス

1~7コート

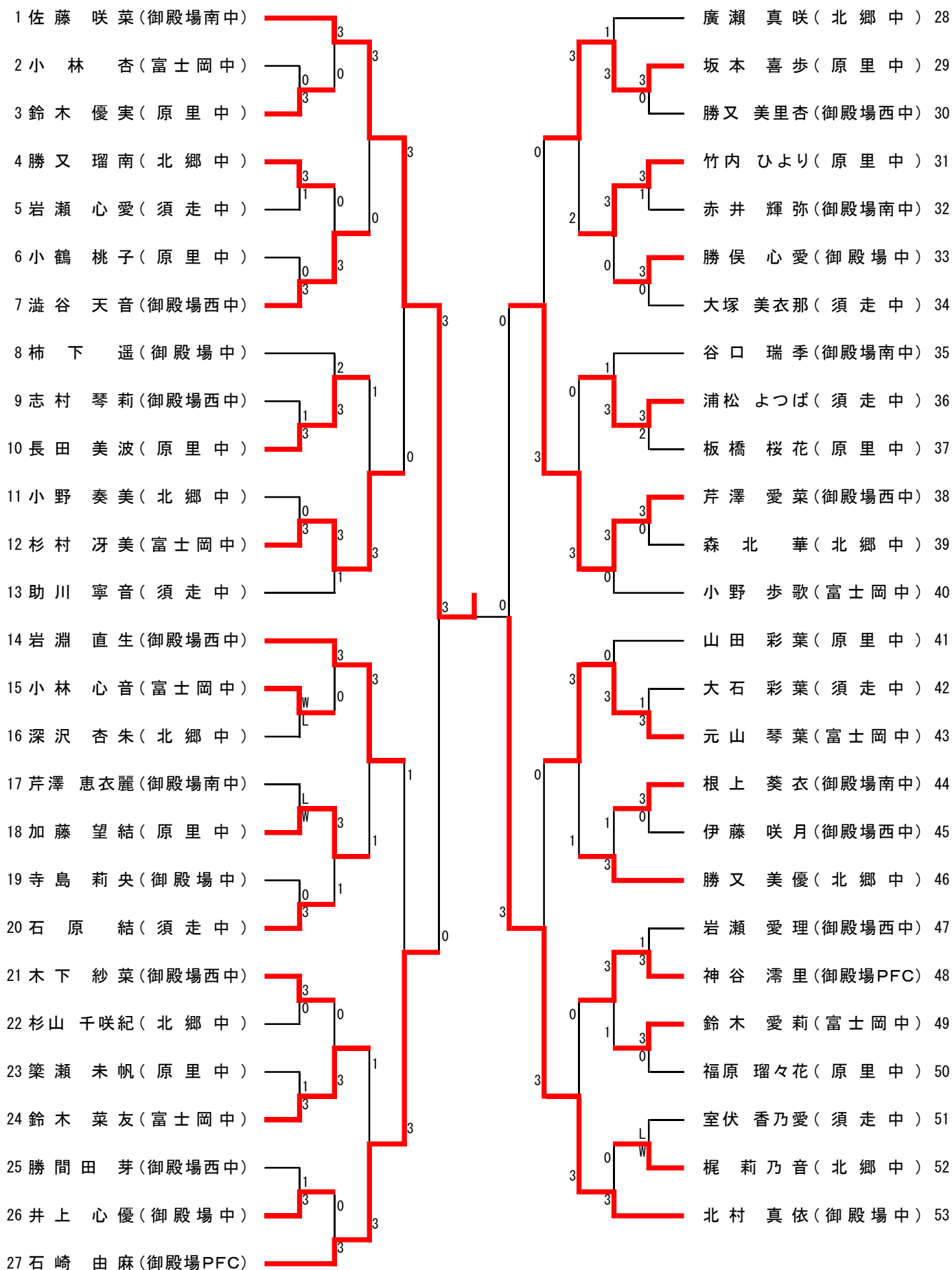

中学女子2年シングルス

8~15コート

1 遠藤 由理(御殿場中)		池谷 桜奈(北郷中) 28
2 根上 花(富士岡中)		アラキ サクラ(御殿場中) 29
3 廣田 玲奈(原里中)		田中 美羽(富士岡中) 30
4 蕪木 幸栞(北郷中)		板谷 紗羅(須走中) 31
5 近藤 結香(御殿場中)		赤池 莉音愛(御殿場南中) 32
6 瀬戸 紀華(富士岡中)		青木 美羽(富士岡中) 33
7 安富 陽葵(御殿場南中)		湯山 花奏(御殿場中) 34
8 勝間田 夢唯(御殿場西中)		中村 愛(原里中) 35
9 石川 紗衣(御殿場中)		守屋 琴音(北郷中) 36
10 山崎 彩華(富士岡中)		安藤 百愛(御殿場西中) 37
11 柿沼 桃花(須走中)		山本 秋葉(御殿場中) 38
12 杉村 美遙(富士岡中)		勝又 結楽(御殿場南中) 39
13 柳沼 夏芽(北郷中)		齋藤 柚珠(御殿場中) 40
14 横山 紗也(御殿場中)		石川 穂乃花(富士岡中) 41
15 鈴木 夏依子(富士岡中)		平林 衣吹(御殿場中) 42
16 牧田 琴望(御殿場南中)		山本 結和(北郷中) 43
17 長田 唯花(御殿場中)		蓑島 眞白(須走中) 44
18 勝又 美稀(御殿場西中)		池本 好花(北郷中) 45
19 森本 多恵(北郷中)		佐藤 綸紗(富士岡中) 46
20 島崎 鳳月(須走中)		藤田 彩花(御殿場南中) 47
21 塩川 瑞葵(富士岡中)		竹川 あおい(富士岡中) 48
22 福地 礼(御殿場南中)		三浦 和夏(北郷中) 49
23 横山 由依(御殿場中)		小熊 杏珠(須走中) 50
24 林 穂花(北郷中)		勝俣 由梨(御殿場中) 51
25 飯塚 美緒(御殿場中)		寺岡 莉子(御殿場中) 52
26 阿部 滯央愛(須走中)		佐藤 優空(御殿場西中) 53
27 水嶋 笑果(富士岡中)		江村 明季(富士岡中) 54

小学生高学年シングルス (3ゲームスマッチ)

予選リーグ

1コート

A	妹尾 大翔 (ぬまたく)	山根 禎斗 (GSC)	野月 志保 (GSC)	勝 敗	勝 点	順 位
1	妹尾 大翔 (ぬまたく)	2 - 0 ○	2 - 0 ○	2 - 0	4	1位
2	山根 禎斗 (GSC)	0 - 2 x	0 - 2 x	0 - 2	2	3位
3	野月 志保 (GSC)	0 - 2 x	2 - 0 ○	1 - 1	3	2位

試合順序	3T
第1試合	2-3
第2試合	1-3
第3試合	1-2

2コート

B	石崎 由麻 (PFC)	良知 英明 (GSC)	杉山 葉琉斗 (御殿場vividTT)	勝 敗	勝 点	順 位
1	石崎 由麻 (PFC)	2 - 0 ○	2 - 0 ○	2 - 0	4	1位
2	良知 英明 (GSC)	0 - 2 x	2 - 0 ○	1 - 1	3	2位
3	杉山 葉琉斗 (御殿場vividTT)	0 - 2 x	0 - 2 x	0 - 2	2	3位

3コート

C	黒澤 明莉 (GSC)	神谷 滯里 (PFC)	林 慈音 (GSC)	勝 敗	勝 点	順 位
1	黒澤 明莉 (GSC)	0 - 2 x	0 - 2 x	0 - 2	2	3位
2	神谷 滯里 (PFC)	2 - 0 ○	2 - 0 ○	2 - 0	4	1位
3	林 慈音 (GSC)	2 - 0 ○	0 - 2 x	1 - 1	3	2位

決勝リーグ

1コート

1位リーグ	妹尾 大翔 (ぬまたく)	石崎 由麻 (PFC)	神谷 滯里 (PFC)	勝 敗	勝 点	順 位
1	妹尾 大翔 (ぬまたく)	2 - 0 ○	2 - 0 ○	2 - 0	4	1位
2	石崎 由麻 (PFC)	0 - 2 x	0 - 2 x	0 - 2	2	3位
3	神谷 滯里 (PFC)	0 - 2 x	2 - 0 ○	1 - 1	3	2位

2コート

2位リーグ	野月 志保 (GSC)	良知 英明 (GSC)	林 慈音 (GSC)	勝 敗	勝 点	順 位
1	野月 志保 (GSC)	2 - 0 ○	2 - 0 ○	2 - 0	4	1位
2	良知 英明 (GSC)	0 - 2 x	2 - 0 ○	1 - 1	3	2位
3	林 慈音 (GSC)	0 - 2 x	0 - 2 x	0 - 2	2	3位

3コート

3位リーグ	山根 禎斗 (GSC)	杉山 葉琉斗 (御殿場vividTT)	黒澤 明莉 (GSC)	勝 敗	勝 点	順 位
1	山根 禎斗 (GSC)	2 - 0 ○	2 - 0 ○	2 - 0	4	1位
2	杉山 葉琉斗 (御殿場vividTT)	0 - 2 x	0 - 2 x	0 - 2	2	3位
3	黒澤 明莉 (GSC)	0 - 2 x	2 - 0 ○	1 - 1	3	2位